

Kaadas

Доступ к вашему будущему!

K9

Руководство пользователя

www.kaadas.com

Компания Shenzhen Kaadas Intelligent Technology оставляет за собой все права на окончательную интерпретацию данного руководства пользователя.

Все конструкции и технические характеристики могут быть изменены без предварительного уведомления.

1 ВНИМАНИЕ

В данном разделе содержится важная информация для обеспечения безопасности пользователя и предотвращения возможного повреждения имущества. Внимательно прочитайте этот раздел и используйте изделие соответствующим образом.

ВНИМАНИЕ

1. Мастер PIN-код: мастер PIN-код по умолчанию — [12345678], немедленно смените его.
2. PIN-код пользователя: Может состоять из 6-12 цифр. Вы можете зарегистрировать до 10 пользователей.

Номер пользователя	Тип пользователя	Примечания
00-04	Обычный пользователь	* Поставный
05-08	Временный пользователь	* Недействителен после использования однократно или в безопасном режиме.
09	Принудительный пользователь	* Работает с беспроблемным изданием при возникновении событий прикроватия

3. Карта, дополнительно. Максимальная емкость - 100 с номером пользователя [00-99].
4. Отпечаток пальца. Максимальная емкость - 100 с номером пользователя [00-99].
5. Убедитесь, что полярность правильно совмещена (+/-) при установке батарей. Соблюдайте правильную полярность (+/-).
6. Заменяйте все батареи сразу после того, как они разрядились, и никогда не смешивайте новые батареи с использованными.

Модель	Индекс открытой двери	Меню	Доступ к меню
K9-2	PIN код - 6.1.1 Карта - 6.1.3	5.1 Введите PIN-код пользователя 5.2 Введите карту 5.4 Удалите PIN-код пользователя 5.5 Удалите карту 5.7 Настройка режима открытия 5.9 Смените мастер PIN-код	Мастер PIN-код
K9-5	PIN код - 6.1.1 Отпечаток пальца - 6.1.2 Карта - 6.1.3	5.1 Введите PIN-код пользователя 5.2 Введите отпечаток пальца 5.3 Введите карту 5.4 Удалите PIN-код пользователя 5.5 Удалите отпечаток пальца 5.5 Удалите карту 5.7 Настройка режима открытия 5.9 Смените мастер PIN-код	Мастер PIN-код

Обзор

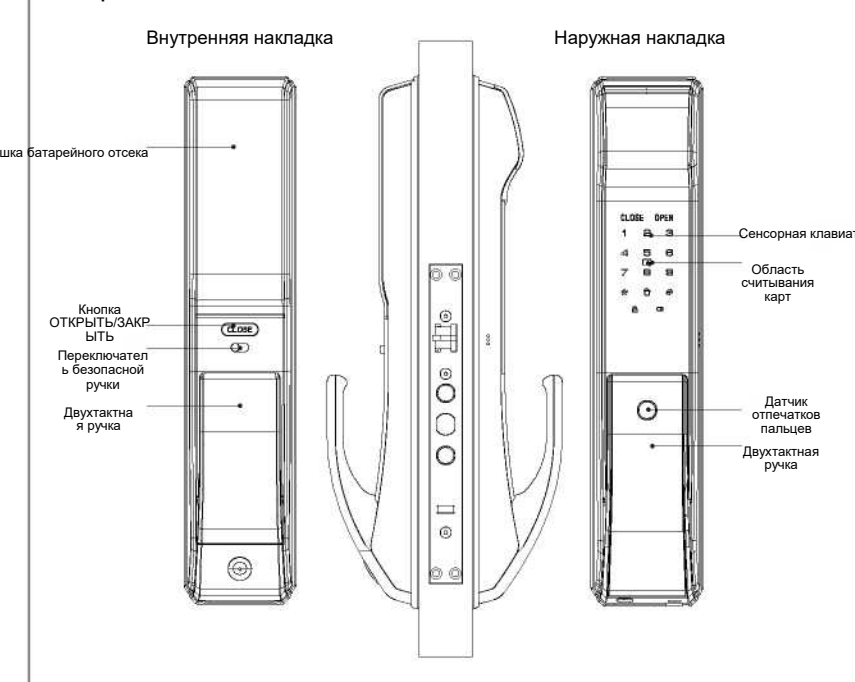

Вид снизу

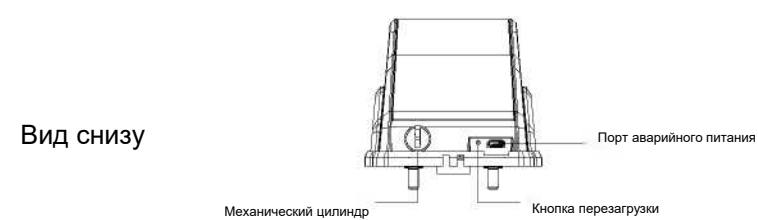

Корпус замка

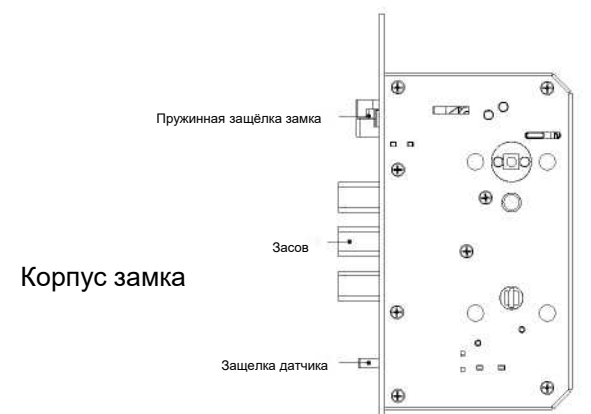

Переопределение ключа



ВНИМАНИЕ

Используемые компоненты изделия могут отличаться в зависимости от условий установки и номера модели.

2 Содержимое упаковки и сборный чертеж

Данное описание содержимого упаковки приведено только для справки, реальные продукты следует рассматривать как окончательные. Если какие-то компоненты утеряны, свяжитесь с продавцами.

Артикул	Наименование	Количество	Примечание
1	Наружная накладка	1	
2	Внутренняя накладка	1	
3	Корпус замка	1	
4	Комплект винтов	1	
5	Руководство пользователя	1	
6	Гарантийный талон	1	
7	Коробка с ключами	1	2 ключа
8	Запорная планка и пылезащитный мехол	1	
9	Установочный шаблон	1	
10	Монтажная пластина	1	
11	RFID-карта	2	

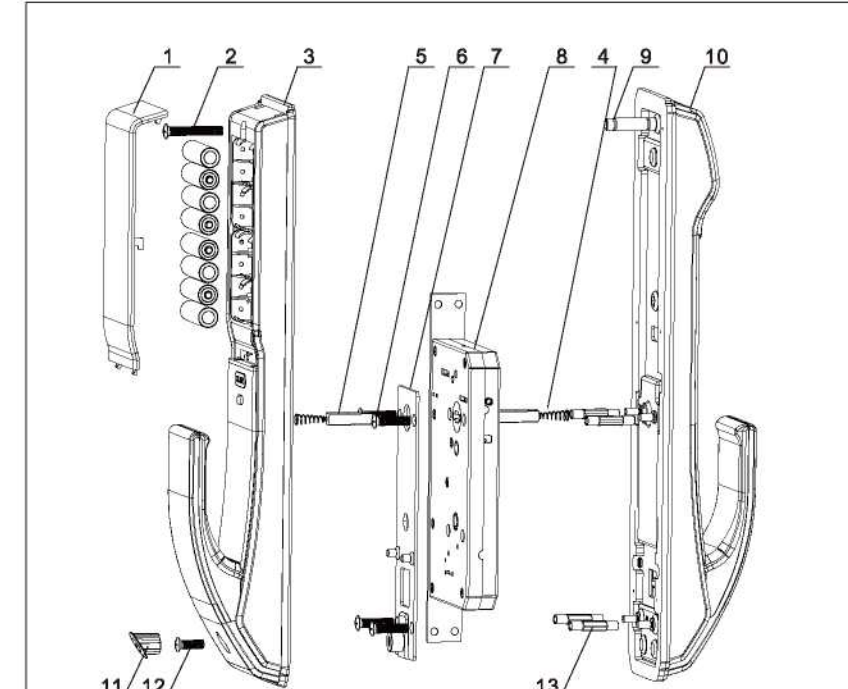

1. Крышка батарейного отсека (1 шт.)
2. Крепежный винт (1 шт.)
3. Внутренняя накладка в сборе (1 шт.)
4. Нажимная пружина (1 шт.)
5. Квадратный вал (2 шт.)
6. Монтажная пластина (4 шт.)
7. Монтажная пластина (1 шт.)
8. Корпус замка (1 шт.)
9. Соединительный болт (1 шт.)
10. Внешняя накладка в сборе (1 шт.)
11. Резиновая заглушка (1 шт.)
12. Крепежный винт (1 шт.)
13. Соединительный болт (4 шт.)

3 Перед установкой

3.1 Подтвердите направление открытия. Данное изделие может быть установлено на двери с левым входом, левым выходом, правым входом и правым выходом.

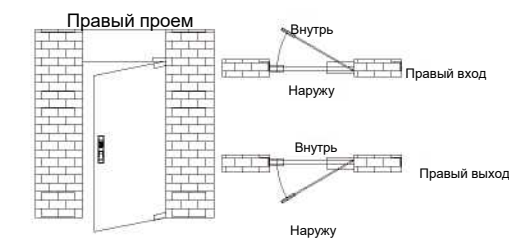
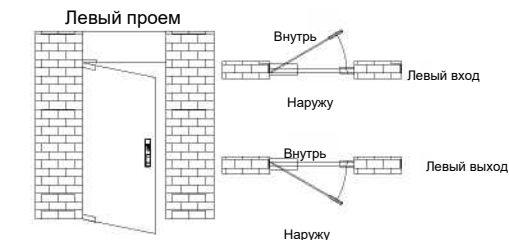

3.2 Измените направление открытия. Измените положение винтов в соответствии с направлением открытия.

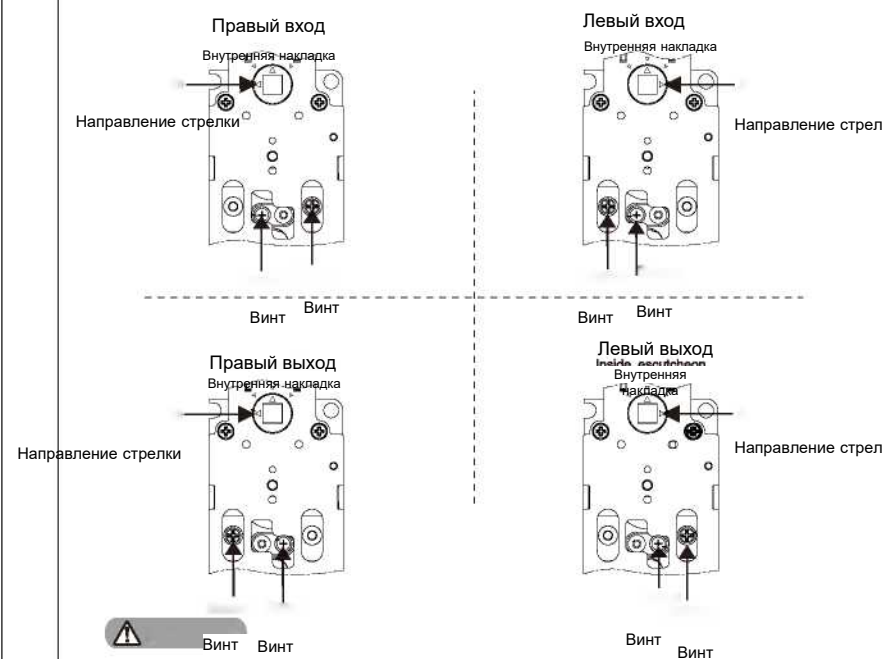

1. Выберите правильный комплект винтов в соответствии с толщиной вашей двери.
2. Комплект винтов по умолчанию предназначен для дверей толщиной 38-60 мм. Если требуется другой комплект винтов, свяжитесь с нашим дилером.

4 Установка

4.1 Сначала разметьте и просверлите отверстия, используя установочный шаблон, затем зафиксируйте газ в дверной раме.

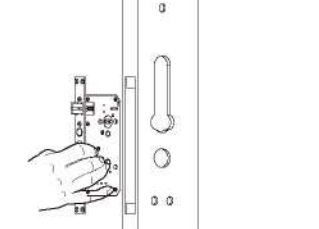

4.2 Затяните 4 винта, чтобы зафиксировать газ на двери.



4.3 Закрепите 5 болтов на передней панели, оставив квадратный вал и нажимную пружину в отверстии.

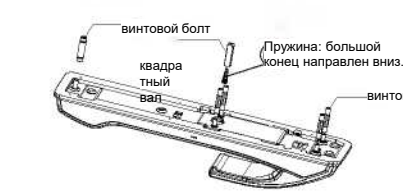

4.4 Пропустите соединительный провод через верхнее отверстие. Затем просверлите и вставьте квадратный вал в паз, чтобы передняя накладка плотно прилегала к двери.



Примечания: Выберите квадратные валы и винтовые болты нужной длины в соответствии с диапазоном толщины двери.

4.5 Плотно прижмите монтажную пластину с помощью крепежных винтов к поверхности двери.

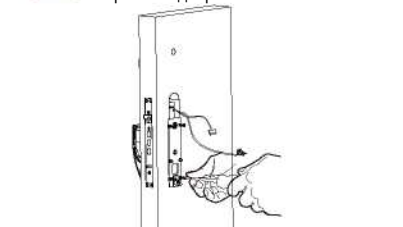

4.6 Установите квадратный вал в заднюю накладку в соответствующем порядке.

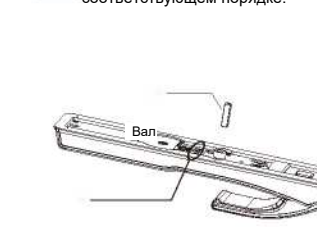

4.7 Вставьте соединительный провод передней накладки в соответствующий паз задней накладки.



4.8 Затяните 2 фиксирующих винта.

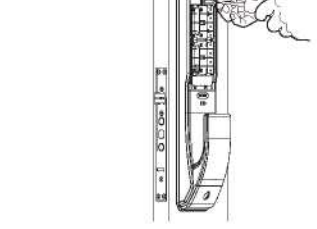

4.9 Установите батареи и крышку батарейного отсека. Закройте резиновую заглушку, затем установите фиксатор для завершения установки.



4.10 Проверьте, работают ли должным образом ручка, переключатель безопасной ручки и механический замок.

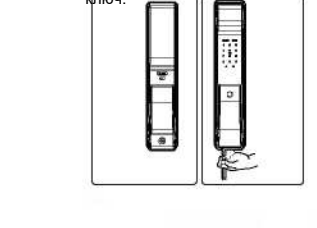

Примечание: После установки фиксатора проверьте, плавно ли работает открывающая/закрывающая дверь.

Примечание: Проверьте, плавно ли работает механический ключ после установки.

5 Как настроить свой продукт

5.1 Как перейти в основной режим

1. При касании области клавиатуры загорается цифровой дисплей.
2. Нажмите [1] ("дважды"), затем введите мастер PIN-код.
[по умолчанию 12345678] с окончанием [#].
Голосовая подсказка "Основной режим"

Для работы с меню необходимо немедленно сменить мастер PIN-код.

5.2 Меню

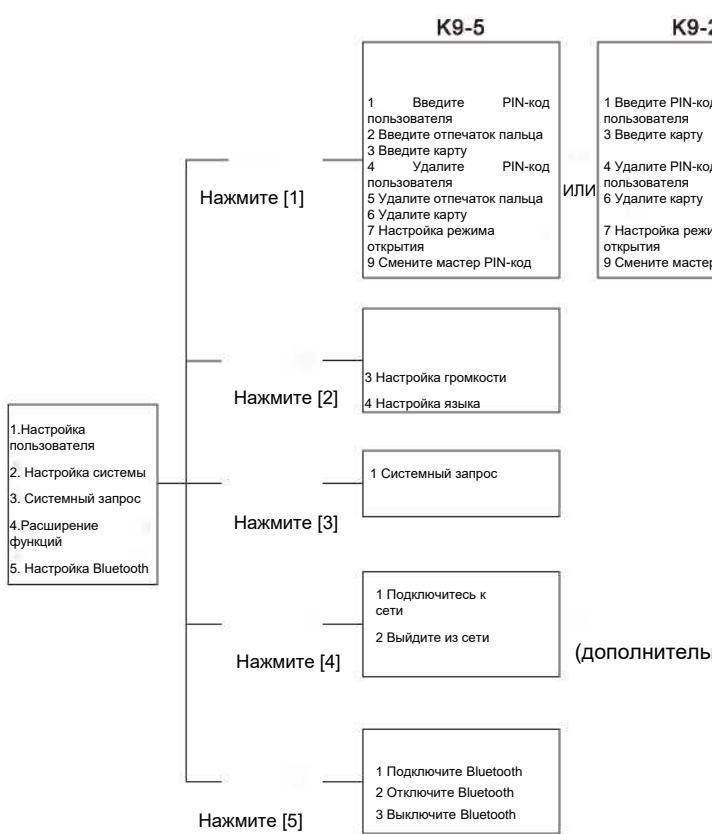

1. Вы можете работать, следуя голосовым подсказкам.
2. Длина мастер PIN-кода и пользовательского PIN-кода составляет 6-12 цифр.
3. Введите [400#] для получения серийного номера.

Введите PIN-код пользователя

1. Войдите в основной режим, нажмите [1] для настройки пользователя. Затем нажмите [1] для ввода PIN-кода пользователя.
2. Введите 2 цифровых номера пользователя (00-99) и подтвердите клавишей [#].
3. Введите PIN-код пользователя (6-12 цифр) и подтвердите его нажатием клавиши [#]. Затем повторите описанные выше операции. Голосовая подсказка "Настройки выполнены успешно"

Примечание

См. раздел 1 "Внимание". [00-04]: Обычный пользователь [05-08]: Временный пользователь [99]: Принудительный пользователь.

Зарегистрируйте отпечаток пальца (дополнительно)

2. Войдите в основной режим, нажмите [1] для настройки пользователя. Затем нажмите [2], чтобы зарегистрировать отпечаток пальца пользователя.
3. Введите 2 цифровых номера пользователя (00-99) и подтвердите клавишей [#].
4. Поместите палец на датчик отпечатков пальцев, затем уберите палец после голосовой подсказки «Уберите палец и просканируйте снова». Повторяйте описанные выше шаги несколько раз, пока не появится голосовая подсказка «Настройки выполнены успешно».

См. раздел 1 "Внимание". [00-04]: Обычный отпечаток пальца [95-99]: Принудительный отпечаток пальца.

Зарегистрируйте карту.

3. Войдите в основной режим, нажмите [1] для входа в настройки пользователя. Затем нажмите [3] для регистрации карты пользователя.
4. Введите 2 цифровых номера пользователя (00-99) и подтвердите клавишей [#].
5. Поместите карту в область значка карты до звукового сигнала и голосовой подсказки «Настройки выполнены успешно».

纸张: 128g铜版纸双面单黑印刷

工艺: 风琴7折, 折后尺寸125*265mm

Удаление PIN-кода пользователя

- 4** Войдите в основной режим, нажмите [1] для настройки пользователя. Затем нажмите [4], чтобы удалить PIN-код пользователя.
- 1** Нажмите [1], чтобы удалить одного пользователя
- Введите 2 цифровых номера пользователя (00-99) и подтвердите нажатием клавиши [#]. Голосовая подсказка "Удаление выполнено успешно"
- 2** Нажмите [2], чтобы удалить всех пользователей
- Голосовая подсказка "Удаление выполнено успешно"

Удаление отпечатка пальца пользователя

- 5** Войдите в основной режим, нажмите [1] для настройки пользователя. Затем нажмите [5], чтобы удалить отпечаток пальца пользователя.
- 1** Нажмите [1], чтобы удалить одного пользователя
- Введите 2 цифровых номера пользователя (00-99) и подтвердите нажатием клавиши [#] или приложите соответствующий палец к датчику отпечатков пальцев для удаления до тех пор, пока не прозвучит один звуковой сигнал.
- Голосовая подсказка "Удаление выполнено успешно"
- 2** Нажмите [2], чтобы удалить всех пользователей
- Голосовая подсказка "Удаление выполнено успешно"

Удаление карты пользователя (дополнительно)

- 6** Войдите в основной режим, нажмите [1] для настройки пользователя. Затем нажмите [6], чтобы удалить карту пользователя.
- 1** Нажмите [1], чтобы удалить одного пользователя
- Введите 2 цифровых номера пользователя (00-99) и подтвердите нажатием клавиши [#] ИЛИ поместите соответствующую RF-карту в область значка карты для удаления до тех пор, пока не прозвучит один звуковой сигнал.
- Голосовая подсказка "Удаление выполнено успешно"
- 2** Нажмите [2], чтобы удалить всех пользователей
- Голосовая подсказка "Удаление выполнено успешно"

Настройка режима открытия

- 7** Для перехода в основной режим нажмите [1] для пользовательской настройки. Затем нажмите [7] для настройки режима открытия.
- 1** Нажмите [1] для перехода в обычный режим (однократная верификация), что означает открытие с помощью PIN-кода, отпечатка пальца или карты.
- 2** Нажмите [2] для перехода в режим безопасности (двойная верификация), что означает открытие с помощью PIN-кода + отпечатка пальца или PIN-кода + карты или отпечатка пальца + карты



Примечание

В режиме безопасности удаление всех пользователей запрещено

Смените мастер PIN-код

- 9** Войдите в основной режим, нажмите [1] для настройки пользователя. Затем нажмите [9], чтобы изменить мастер PIN-код.
- 1** Нажмите [1], чтобы удалить одного пользователя
- Введите 2 цифровых номера пользователя (00-99) и подтвердите нажатием клавиши [#] или приложите соответствующий палец к датчику отпечатков пальцев для удаления до тех пор, пока не прозвучит один звуковой сигнал.
- Голосовая подсказка "Удаление выполнено успешно"
- 2** Нажмите [2], чтобы удалить всех пользователей
- Голосовая подсказка "Удаление выполнено успешно"



Примечание

Смена мастер PIN-кода требуется сразу после установки.

Настройка

Настройка громкости

- 2 3** Войдите в основной режим, нажмите [2] для системной настройки. Затем нажмите [3] для настройки громкости.
- 1** Нажмите [1] для режима голосовой подсказки
- 2** Нажмите [2] для отключения звука, исключая будильник и работу с меню.

Настройка языка

- 2 4** Войдите в основной режим, нажмите [2] для системной настройки. Затем нажмите [4] для выбора языка.
- 1** Нажмите [1] для китайской озвучки.
- 2** Нажмите [2] для английской озвучки.

Настройка Bluetooth

- 5** Войдите в основной режим, нажмите [5] для настройки Bluetooth.
- 1** Нажмите [1] для подключения Bluetooth.
- 2** Нажмите [2] для отключения Bluetooth.
- 3** Нажмите [3] для выключения Bluetooth. После этого нажмите [1], чтобы включить Bluetooth.

Системный

- 3** Войдите в основной режим, нажмите [3] для системного запроса.
- 1** Нажмите [1], чтобы получить уникальный серийный номер.

6 Как пользоваться замком

6.1 Обычный режим

6.1.1 Открытие PIN-кодом

1. Коснитесь экрана сенсорной панели ладонью, чтобы подсветить клавиатуру
2. Введите зарегистрированный PIN-код с окончанием [#]. Голосовая подсказка "Дверь открыта"
3. Нажмите или потяните ручку, чтобы открыть дверь.
- Примечание:** Случайные числа могут быть добавлены до и после реального PIN-кода, что предотвращает раскрытие PIN-кода пользователя. Максимальная длина составляет 32 цифры.

6.1.2 Открытие отпечатком пальца

1. Правильно поместите палец на область датчика отпечатков пальцев, пока не прозвучит один звуковой сигнал и голосовая подсказка "Дверь открыта".
- Нажмите или потяните ручку, чтобы открыть дверь.

6.1.3 Открытие картой

1. Правильно поместите карту на область значка карты, пока не прозвучит один звуковой сигнал и голосовая подсказка "дверь открыта".
- Нажмите или потяните ручку, чтобы открыть дверь.

6.2 Режим безопасности

В режиме безопасности для открытия двери требуется двойная верификация.

1. PIN-код + отпечаток пальца
2. PIN-код + карта
3. Отпечаток пальца + карта

6.3 Фртыте двери с помощью механического ключа

В случае утери PIN-кода, разряда батареи или системной ошибки, механический ключ используется для открытия двери в качестве резервного режима.



Вставьте ключ в отверстие для ключа и поверните его под соответствующим углом. Затем нажмите или потяните ручку, чтобы открыть дверь.

6.4 Автоматический / ручной режим

1. Снимите крышку батарейного отсека, чтобы найти переключатель A/M.
2. [A] означает автоматический режим: когда дверь закрыта, засов автоматически выдвигается. После этого дверь будет находиться в запортом состоянии.
3. [M] означает ручной режим: когда дверь закрыта, засов не будет выдвинут, тогда дверь будет находиться в незапертом состоянии.



Примечание

В ручном режиме после закрытия двери проверьте отпечаток пальца/PIN-код/карту пользователя, чтобы запереть дверь снаружи.

6.5 Кнопка ЗАКРЫТЬ

1. Нажмите кнопку [ЗАКРЫТЬ], чтобы запереть дверь.
2. Дважды нажмите кнопку [ЗАКРЫТЬ], чтобы открыть дверь.
3. Нажмите и удерживайте кнопку [ЗАКРЫТЬ], чтобы дважды запереть дверь. Будет включен режим конфиденциальности, только мастер PIN-код и ключ смогут открыть дверь снаружи. PIN-код пользователя / отпечаток пальца / карта запрещены.

6.6 Операция блокировки

6.6.1 Автоматическая блокировка

В автоматическом режиме дверь будет заблокирована автоматически через 1,5 секунды после закрытия. Голосовые подсказки "Дверь закрыта"



6.6.2 Ручная блокировка

В ручном режиме нажмите кнопку [ЗАКРЫТЬ], чтобы запереть дверь изнутри, или подтвердите отпечаток пальца/PIN-код/карту пользователя, чтобы запереть дверь снаружи. Голосовые подсказки "Дверь закрыта"



6.6.3 Двойная блокировка

Когда дверь закрыта, нажмите кнопку [ЗАКРЫТЬ], чтобы дважды запереть дверь. Голосовая подсказка "Внутренняя блокировка включена".

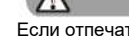

Примечание

Если отпечаток пальца/PIN-код/карта будут неправильно введены 10 раз подряд, соответствующий метод проверки будет заблокирован на 5 минут. В этом случае используйте альтернативный способ открытия двери.

6.7 Режим защиты

1. Включить: после того, как дверь закрыта, нажмите кнопку [РЕЗ] в течение 5 секунд, чтобы восстановить заводские настройки. Смените мастер PIN-код. После этого все пользовательская информация и настройки будут удалены.
2. Отключить: Как только дверь будет открыта снаружи надлежащим образом, режим защиты будет отключен.



Примечание

После восстановления заводских настроек блокировки все пользователи и настройки будут удалены. Мастер PIN-код будет изменен на [12345678], и его потребуется изменить немедленно.

6.8 Функция безопасной ручки

1. Включить: переместите переключатель безопасной ручки так, чтобы на дисплее появилась красная метка. После включения функции безопасной ручки внутренняя ручка будет заблокирована.
2. Отключить: переместите переключатель безопасной ручки так, чтобы на дисплее появилась зеленая метка. Внутреннюю ручку можно свободно толкать или тянуть.

6.9 Переключатель звука/голоса

- Голос > Без звука: если по умолчанию установлен голосовой режим, нажмите и удерживайте кнопку [F], чтобы включить режим отключения звука. После того, как блокировка вернется в спящий режим, режим отключения звука будет отключен автоматически.
- Отключение звука > Голос: если по умолчанию установлен режим отключения звука, нажмите и удерживайте кнопку [F], чтобы включить голосовой режим. После того, как блокировка вернется в спящий режим, голосовой режим будет отключен автоматически.

6.10 Восстановление заводских настроек

- Нажмите и удерживайте кнопку [RES] в течение 5 секунд, чтобы восстановить заводские настройки. Голосовая подсказка "Восстановлены заводские настройки". Смените мастер PIN-код. После этого все пользовательская информация и настройки будут удалены.



Примечание

После восстановления заводских настроек блокировки все пользователи и настройки будут удалены. Мастер PIN-код будет изменен на [12345678], и его потребуется изменить немедленно.

6.11 Аварийный источник питания

- Если напряжение батареи слишком низкое, чтобы открыть замок снаружи, вы можете использовать блок питания 5 В для зарядки дверного замка через порт Micro USB. После разблокировки двери немедленно замените все батареи.
- Если система блокировки вышла из строя, вы можете перезапустить ее, нажав кнопку перезагрузки.



Примечание

Если напряжение батареи ниже 4,8 В, при каждой разблокировке появляется голосовая подсказка: "Низкий заряд батареи, замените все батареи". Немедленно замените все батареи, и не смешивайте старые и новые батареи при замене.

6.12 Замена батареи

- Требуется щелочная батарея 1,5 В типа AA. Всего 8 шт, разделенных на 2 группы. Одна группа подходит для питания, две группы используются в течение более длительного времени.

6.13 Расширенная функция (дополнительно)

- Войдите в основной режим, нажмите [4] для расширенной функции, которая зарезервирована для Z-Wave и других интерфейсов умного дома.
- Свяжитесь с дистрибьютором Kaadas для получения более подробной информации.



Примечание

Закрывая дверь, обратите внимание на зазор между дверной коробкой и двухтактной ручкой. Не прищипывайте руку.

